

UŽIVATELSKÁ PŘÍRUČKA

AccuBANKER®

AB-230

PŘENOSNÁ POČÍTAČKA BANKOVEK

Dovozce: CONSYGEN CZ s.r.o.

Opletalova 37, 110 00, Praha 1

Tel:224 212 073, Tel/Fax: 224 241 025 , Email: consygen@consygen.cz

www.consygen.cz

1. Než začnete

Počítačka AB-230 počítá rychlostí až 600 bankovek za minutu. Navíc tento přístroj umožňuje používat i sčítací funkce. Tato uživatelská příručka obsahuje užitečné informace, které Vám pomohou s přístrojem správně pracovat a využít všechny jeho funkce.

Základní charakteristika:

- Rychlost počítání: až 600 bankovek za minutu
- Ochranný kryt počítacího mechanismu
- Pracuje na 4 tužkové „AA“ baterie nebo na přiložený 6V adaptér 220V - 50/60 Hz

Prosíme zkontrolujte si, zda balení obsahuje dále vyobrazené příslušenství:

1. Přístroj AB-230
2. Vodítko bankovek
3. Adaptér 110-220V -50/60Hz (6V SEC)
4. Koženkové pouzdro (není vyobrazeno)

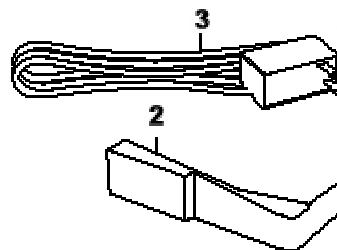
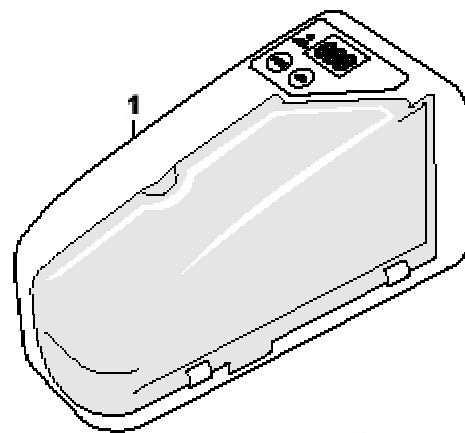

2. Bezpečnostní pokyny

- Přečtěte si všechny následující instrukce.
- Dodržujte všechna upozornění a instrukce vyznačené na přístroji.
- Tento produkt by se měl používat jen s přiloženým a v této příručce zmíněným zdrojem elektřiny. Pokud si nejste jisti jaký typ zdroje se používá v místě Vašeho působení, zeptejte se místního prodejce nebo energetické společnosti.
- Používejte jen AC/DC adaptér jež je k přístroji přibalen. Použití jiných AC/DC adaptérů může případně vést k úrazu elektrickým proudem, k požáru či může přístroj vážně poškodit.
- Nikdy se nesnažte do otvorů v přístroji, strkat jakékoli předměty, protože by se tyto předměty mohly dotknout míst s nebezpečným napětím či zkratovat některou ze součástek, což by mohlo zapříčinit požár nebo úraz elektrickým proudem.
- Přístroj odpojte ze zásuvky elektrického proudu a ponechte opravu přístroje kvalifikované opravárenské firmě, pokud došlo k následujícímu případu:
 - Pokud došlo k poškození či prodření napájecí šňůry či zásuvky.
 - Pokud se do přístroje dostala kapalina
 - Pokud byl přístroj vystaven dešti nebo vodě.
 - Pokud výkon přístroje vykazuje značnou změnu
- Nepracujte s přístrojem v prostředí, kde může být vystaven vodě nebo jiným tekutinám.
- Před čištěním přístroj odpojte z elektrického proudu. Nepoužívejte tekuté nebo aerosolové čisticí prostředky. Čistěte suchým hadříkem.
- Abyste předešli riziku úrazu elektrickým proudem, přístroj nijak nerozebírejte. Pokud přístroj potřebuje opravu, ponechte ji kvalifikovanému opravárenskému personálu. Otevření nebo odstranění plastového krytu přístroje Vás může vystavit kontaktu s nebezpečným napětím nebo jinému riziku. Nesprávná zpětná montáž může po následném použití přístroje zapříčinit úraz elektrickým proudem.
- Nepracujte s přístrojem v místech s vysokou okolní teplotou či vlhkostí, takovéto prostředí může ovlivnit funkčnost.
- Nepoužívejte přístroj pokud je napájecí šňůra poškozena či pokud je kontakt zástrčky příliš volný. Nedodržení těchto instrukcí může zapříčinit úraz elektrickým proudem, vznik požáru nebo další rizika.
- Pokud přístroj delší dobu nepoužíváte, vytáhněte jej ze zásuvky.

3. Součásti a ovládací prvky

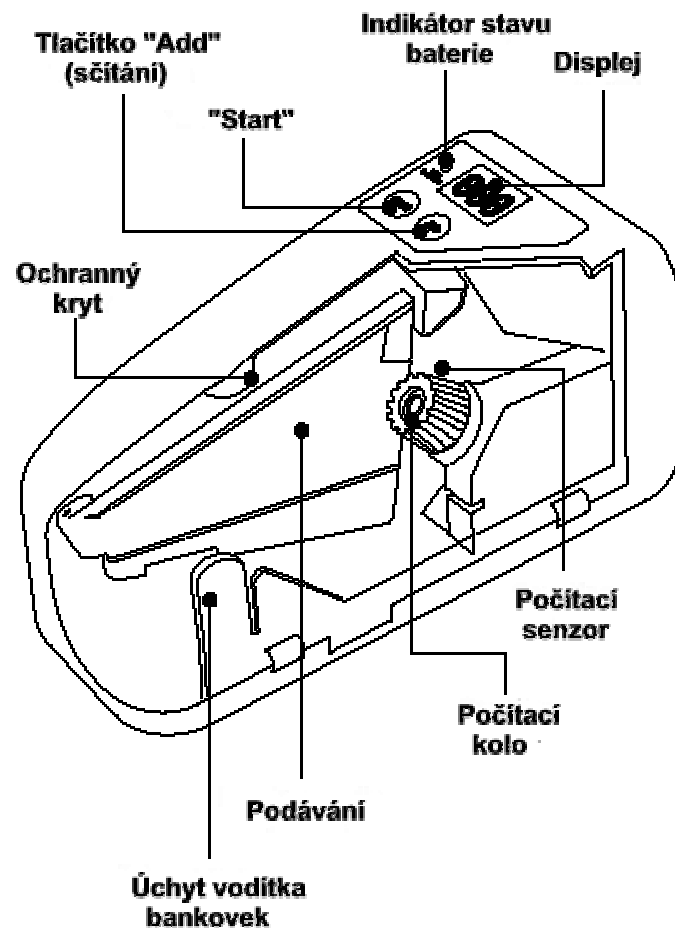

4. Funkce

Počítání

Připojte k přístroji přiložený AC/DC adaptér 110-220V a poté tento adaptér zapojte do zásuvky elektrického proudu. Přístroj se zapne po otevření ochranného plastového krytu (v místě pro podávání bankovek). Pokud budete používat baterie, ujistěte se, že jsou v přístroji vloženy a že to jsou baterie stejného typu a v dobrém stavu. Doporučujeme alkalické baterie. **NEPOUŽÍVEJTE BATERIE A ADAPTÉR SOUČASNĚ !**

Otevřete ochranný kryt (viz obr.1).

Připevněte přiložené plastové vodítko bankovek. Toto vodítko zajišťuje, aby bankovky při počítání zůstávaly v zásobníku (viz obr.2)

Po připevnění vodítka umístěte bankovky na podávací plochu (viz obr.3). Pro optimální početní výkon doporučujeme, aby bankovky byly srovnány a založeny do podavače řádným způsobem (viz štítek s piktogramy uvnitř přístroje).

Po umístění bankovek do podavače začněte počítat stisknutím tlačítka „START“ (viz obr.4). Údaj o spočítaných bankovkách se objeví na displeji.

Spočítané bankovky vyjměte ze zásobníku a pro přesnost kontroly je ještě jednou přepočítejte.

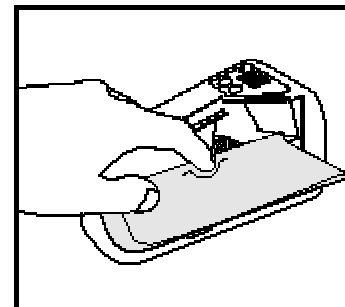

Obr.1

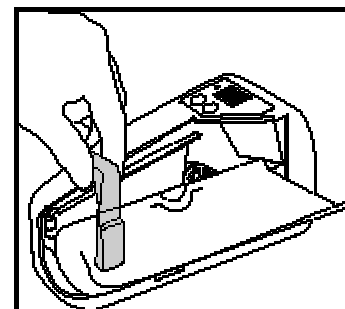

Obr.2

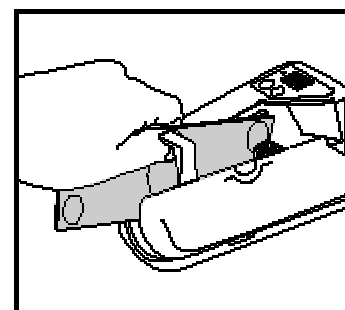

Obr.3

Funkce sčítání

Pokud oproti prostému počítání chcete bankovky i sčítat, postupujte podle následujících instrukcí:

- Spočítejte svazek bankovek tak, jak již bylo popsáno výše.
- Vyjměte spočítané bankovky.
- Vložte do přístroje nový svazek bankovek a místo tlačítka „START“ stiskněte tlačítko „ADD“ (viz obr.5). Touto operací se nový svazek bankovek přičte k dříve spočítaným bankovkám.
- Předchozí krok nadále opakujte, pokud chcete přičítat další bankovky.

Pozn.: Pro přesnost počítání doporučujeme stejnou dávku bankovek přepočítat více než jednou.

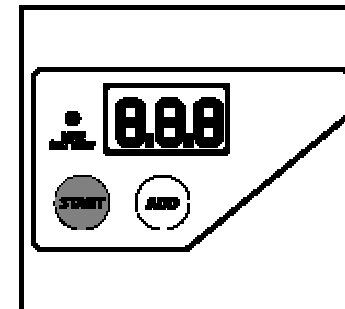

Obr.4

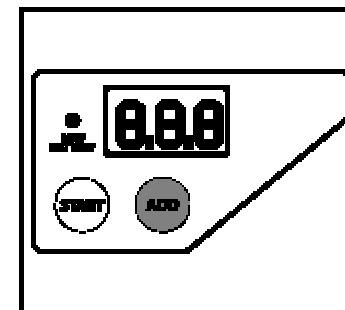

Obr.5

5. Chybová hlášení

Zpráva	Chyba	Řešení
E0	Slabé baterie	Vyměňte baterie
E1	Nečistota spodního senzoru	Vyčistěte senzor nebo počítací kolo
E2	Nečistota spodního senzoru	Vyčistěte senzor nebo počítací kolo
E3	Bankovky nejsou srovnány nebo byly vloženy nesprávně Slabý pohon počítacího kola	Srovnejte bankovky, restartujte přístroj a bankovky přepočítejte Vyměňte baterie

K čištění použijte měkký štětec/kartáček

6. Specifikace

Váha:	0.36 kg
Rozměry:	190 mm x 102 mm x 75 mm
Rychlost počítání:	600 bankovek/min
Počet vkládaných bankovek:	Maximálně 120 starých nebo 150 nových
Velikost počítaných bankovek:	130 mm x 50 mm – 180 mm x 100 mm
Displej:	3 číslice (max. 999)
Spotřeba energie:	2 W
Napájení:	4 „AA“ tužkové alkalické baterie nebo adaptér 100-240V-50/60Hz AC/DC (6V SEC)
Životnost baterií:	Až 150 000 bankovek pokud jsou použity alkalické baterie